



IT'S TIME FOR
AUGMENTED
IMAGING*



*Es tiempo de de imágenes mejoradas.

A close-up portrait of a young woman with freckles and blue eyes, looking slightly to the side. The background is a solid blue color.

IT'S TIME FOR
ENHANCE YOUR
VISION

IT'S TIME FOR
TRUE LOW DOSE
CBCT

IT'S TIME FOR
EASY SCAN

IT'S TIME FOR
RELIABLE X-RAY
TECHNOLOGY

IT'S TIME FOR
PLUG AND PLAY

Debido a que creemos que el progreso científico y técnico debe tener el bienestar del ser humano en el centro de nuestra estrategia, basamos nuestro enfoque en soluciones clínicas mínimamente invasivas y escuchamos a los profesionales y sus pacientes para garantizar que cada innovación dentro de ACTEON® sea el resultado de inteligencia colectiva y respetuosa.

Los equipos de I + D, product-marketing y producción, en colaboración con expertos líderes mundiales, tienen un objetivo común: una calidad de atención óptima.

Éste es nuestro comportamiento. Nuestro reto. Nuestro ADN.

IT'S TIME FOR

The logo for ACTEON, featuring the word "ACTEON" in a bold, white, sans-serif font. A blue swoosh underline is positioned beneath the letters "A", "C", and "T".

MINIMALLY
INVASIVE
SOLUTIONS

UNA COMPLETA GAMA PARA

IMAGEN
PANORÁMICA
Y 3D



**X-Mind®
Trium TLD**

PÁGINA **6**



**X-Mind®
Trium**

PÁGINA **10**



**X-Mind®
Prime**

PÁGINA **12**

SENSORES
DE
RADIOLOGÍA
DIGITALES



**SOPIX®2
Series**

PÁGINA **18**



**SOPIX®3
Series**

PÁGINA **20**



U-Sense

PÁGINA **22**

SISTEMAS DE
RADIOLOGÍA
DIGITAL
DE PLACAS
DE FÓSFORO



PSPIX®2

PÁGINA **24**



USCAN

PÁGINA **26**

VER MÁS ALLÁ



**X-Mind®
Prime Ceph**
PÁGINA **16**

GENERADORES DE RAYOS X



**X-Mind®
AC/DC**
PÁGINA **30**

**X-Mind®
Unity**
PÁGINA **28**

SISTEMAS DE DIAGNÓSTICO
CÁMARAS INTRAORALES



**SOPRO®
LIFE**
PÁGINA **32**

**SOPRO®
CARE**
PÁGINA **34**

**SOPRO®
717**
PÁGINA **36**

**SOPRO®
617**
PÁGINA **38**

SOFTWARE DE IMAGEN



AIS
PÁGINA **40**



CARACTERÍSTICAS TÉCNICAS

PÁGINA **42**

IT'S TIME FOR TRUE LOW DOSE CBCT*



- Sistema 3 en 1: Pano, 3D y Ceph.
- Mapeo 3D de densidad ósea.
- 4 FOV: de 4x4 a 11x9.
- Hasta un 50% de reducción de la dosis*.
- Imagen de alta resolución de 75 μ m.



REDUCCIÓN DE LA DOSIS SIN COMPROMETER LA CALIDAD DE LA IMAGEN

HASTA UN 50%*** DE REDUCCIÓN DE LA DOSIS CON TRUE LOW DOSE** CBCT

“TRUE LOW DOSE” ayuda a reducir la dosis de rayos X al mismo tiempo que preserva una alta calidad de imagen. La solución única True Low Dose es posible gracias a:

Algoritmo de mejora de imagen

Con el nuevo y potente algoritmo, ahora puede disminuir la configuración de los rayos X con toda tranquilidad. Con nuestro algoritmo de dosis bajas reales revelará todas las estructuras anatómicas en la exploración radiográfica 3D mientras que con el sistema clásico de dosis bajas, es posible que falte algo de información clínica debido a la falta de datos recopilados.

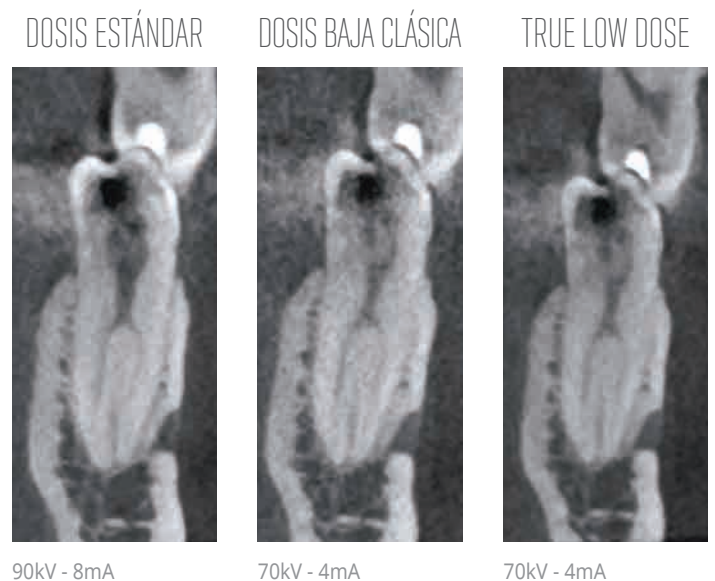

Movimiento deslizante inteligente

El brazo en forma de U del X-Mind® Trium U-arm se desliza más cerca de la cabeza del niño durante la exploración. Esto permite reducir la configuración de la dosis de rayos X manteniendo la misma calidad de imagen que antes.

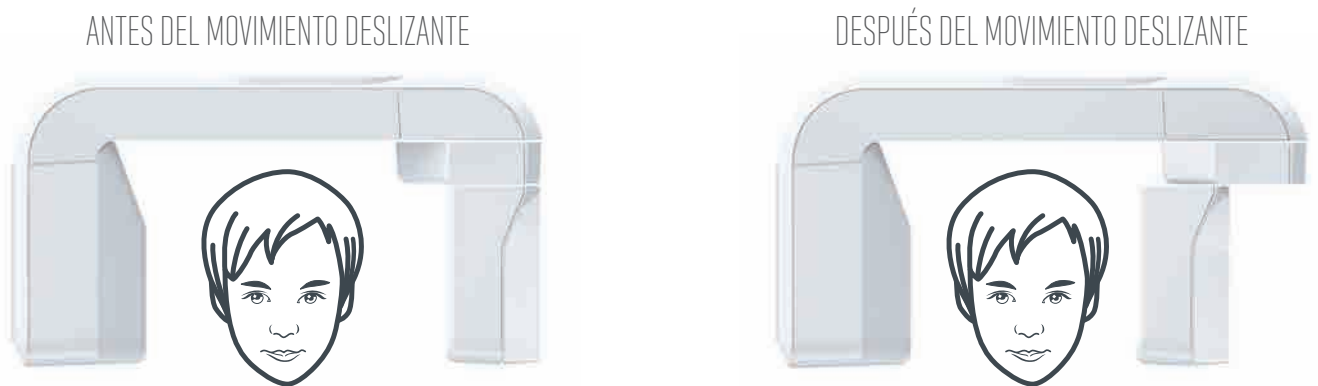

UNA CALIDAD DE IMAGEN EXCEPCIONAL

La calidad del diagnóstico y los tratamientos mejoran significativamente con la resolución máxima de 75 µm del X-Mind® Trium.

*Es tiempo de un CBCT con dosis baja real.

**Dosis baja real.

***Proporción basada en las mediciones DAP de las configuraciones estándar del X-Mind® Trium 90 kV - 8 mA - 300 prjs.



UNA ESTIMACIÓN FIABLE DE LA DENSIDAD ÓSEA

Un análisis preciso y detallado del volumen óseo existente es muy recomendable para reducir las complicaciones relacionadas con la colocación de implantes.

El software ACTEON® Imaging Suite 3D (AIS) le permite ver la evaluación de la densidad ósea alrededor del implante, con un solo clic.



CENTRARSE EN LA ZONA DE INTERÉS

El X-Mind® Trium propone una amplia gama de campos de visión, lo que le permite centrarse en la región de interés en función del diagnóstico buscado y reducir la exposición del paciente a los rayos X:



∅ 110x90 mm



∅ 80x90 mm



∅ 60x60 mm



∅ 40x40 mm

FILTRO ÓPTIMO PARA LA REDUCCIÓN DE ARTEFACTOS METÁLICOS

X-Mind® Trium está equipado con un filtro dinámico de reducción de artefactos para eliminar residuos causados por la presencia de objetos metálicos.

La imagen se puede reconstruir libremente con los niveles de filtros adaptables de acuerdo con el nivel deseado de información y la necesidad de reducir los artefactos.

El objetivo es visualizar mejor la información deseada en la exploración.

SIN FILTRO

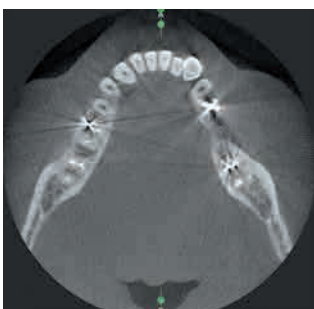

CON FILTRO

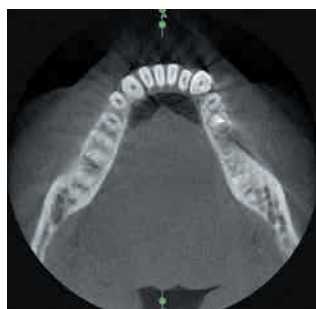



RADIOGRAFÍA PANORÁMICA



RADIOGRAFÍA CEFALOMÉTRICA

PANORÁMICA CON ORTOGONALIDAD MEJORADA



Haz de rayos X perpendicular a la mandíbula para una mejor ortogonalidad y para reducir la superposición de las coronas.

ALETA DE MORDIDA



Imagen de aleta de mordida en una sola toma.

CRÁNEO COMPLETO LATERAL



SECCIONES ATM

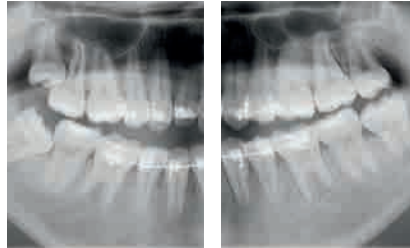
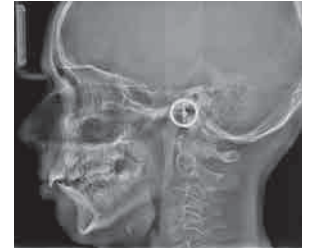
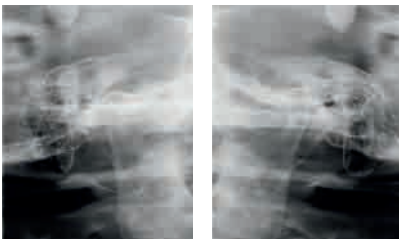

ATM boca abierta y cerrada.

SENO MAXILAR

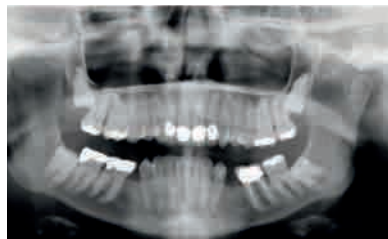

Vistas frontales de la porción inferior del seno maxilar y zona paranasal.

POSTERIOR ANTERIOR



RESOLUCIÓN SUPERIOR DE 75 μ m

El éxito de su diagnóstico y su tratamiento endodóncico, será mejorado gracias a la resolución de 75 μ m del X-Mind® Trium "TRUE LOW DOSE".

El X-Mind® Trium contiene un algoritmo de adquisición y reconstrucción que proporciona una imagen 3D de alta calidad. La representación de elementos óseos del esqueleto maxilofacial es precisa y de una perfecta uniformidad, independientemente del eje de visualización.

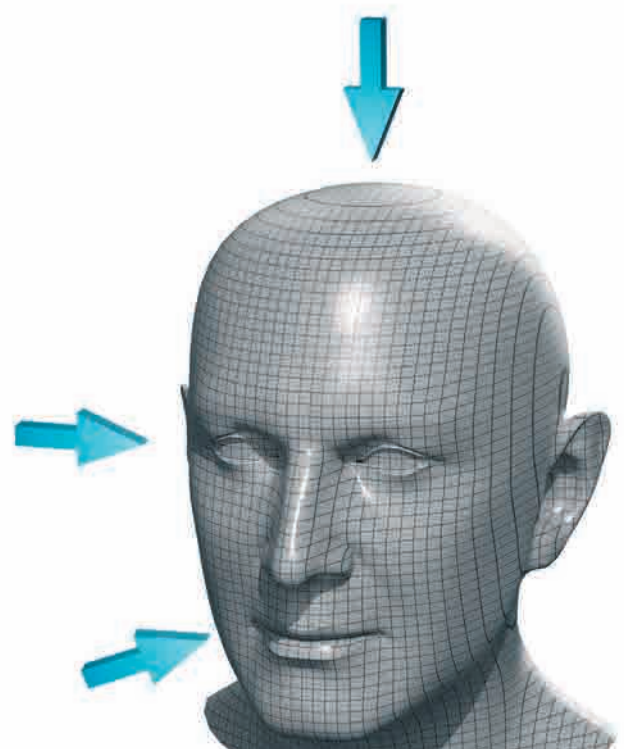



TECNOLOGÍA 3D
QUE FACILITA
LA OSTEOTEGRACIÓN
CON MEDICIÓN INMEDIATA
DEL VOLUMEN Y EVALUACIÓN
DE LA DENSIDAD ÓSEA.

- RESOLUCIÓN SUPERIOR :
75 μ m.
- RECONSTRUCCIÓN 3D.
- 4 FOV: de 110x80 a 40x40
- ÓPTIMO FILTRO DE
REDUCCIÓN DE ARTEFACTOS
METÁLICOS.
- RADIOGRAFÍA CEPH.



IMAGEN DETALLADA PARA ENDODONCIA

Las múltiples secciones obtenidas con X-Mind® Trium permiten navegar desde el exterior hasta el corazón del diente e incluso más allá.

Indispensable para la endodoncia, el filtro de reducción de artefactos metálicos del X-Mind® Trium diferencia con extrema precisión la naturaleza de los tejidos dentales y óseos.



5 RAZONES PARA USAR IMÁGENES DETALLADAS

- ▶ Proporcione un examen adicional de imágenes 2D en situaciones de alto riesgo.
- ▶ Resalte la lista de riesgos potenciales antes de la cirugía.
- ▶ Obtenga información muy precisa sobre las relaciones anatómicas.
- ▶ Procure un valioso apoyo en la toma de decisiones para una terapia segura y buena.
- ▶ Determine con precisión la longitud del diente al reanudar el tratamiento.

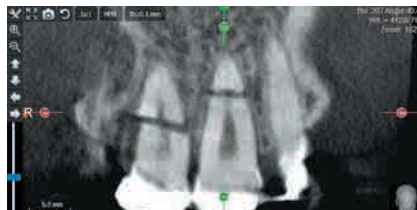

AHORRO DE TIEMPO Y RESULTADOS INMEDIATOS PARA EL DENTISTA

Poseer su propio sistema de imagen extraoral 3D de ACTEON® en su clínica es un gran activo para lograr un diagnóstico rápido y apropiado, pero también para **ahorrar tiempo y entablar una buena relación con su paciente.**

La imagen tridimensional en la pantalla le permite aportar a su paciente la información ilustrada que necesita. Por otra parte, esta demostración y sus explicaciones ilustradas serán determinantes para **obtener su implicación total y su pleno apoyo al plan de tratamiento propuesto.** Por último, el X-Mind® Trium le permite imprimir **un informe ilustrado completo del implante en segundos** para remitir a su paciente y/o su dentista de referencia.



IT'S TIME FOR EFFICIENT 3D DIAGNOSIS*



- 56 programas 2D y 3D.
- Escaneo de objetos en 3D.
- Posicionamiento cara a cara.
- Cero espacio de pisada.
- Montado en la pared.
- Resolución máxima de 87,5 um.
- 4 FOV (85x93; 85x50; 50x50; 12x10).



PROPORCIONE UN DIAGNÓSTICO CLÍNICO COMPLETO

PLANIFIQUE FÁCILMENTE SU TRATAMIENTO EN UN ENTORNO DIGITAL

Con el software inteligente AIS, el X-Mind® Prime es una herramienta esencial para la planificación del tratamiento y el seguimiento posterior al tratamiento.

- ▶ Dibuje una curva panorámica.
- ▶ Trace el conducto mandibular y mida la distancia entre el límite del conducto superior y el hueso crestal mandibular superior.
- ▶ Elija el implante adecuado dentro de una amplia selección.
- ▶ Imprima su informe de implantes ilustrado y completo en menos de un minuto.
- ▶ También puede escanear el molde del paciente con la función de escaneo de objetos 3D y usarla en comparación con el escaneo del paciente.
- ▶ Cree su guía quirúrgica.



DIAGNÓSTICO CON IMÁGENES 2D Y 3D DE GRAN CALIDAD

X-Mind® Prime proporciona muchas aplicaciones dedicadas a las necesidades tanto de especialistas como de médicos generales.

Con un tamaño mínimo del voxel de 87,5 µm, obtendrá reconstrucciones tridimensionales detalladas, capaces de resaltar los elementos anatómicos más pequeños.

EXPLORACIÓN ATM

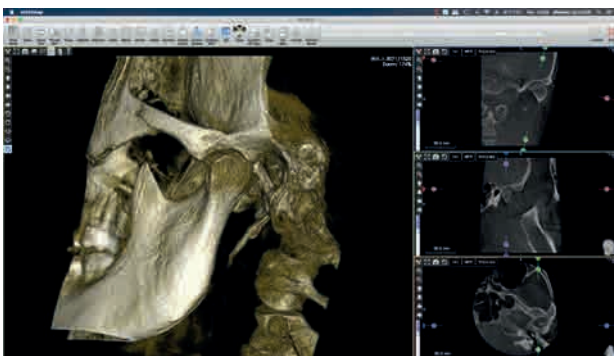

EXPLORACIÓN CYST

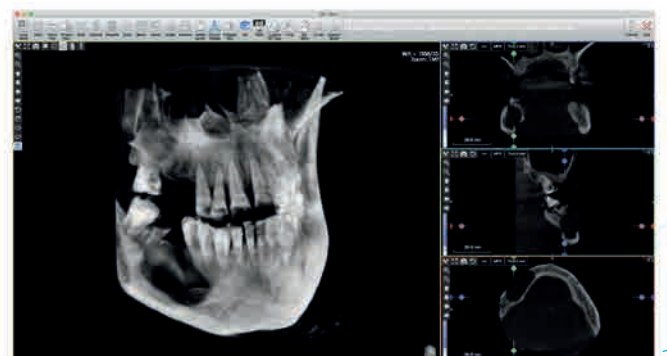

IT'S TIME FOR EFFICIENT PANORAMIC

CONFÍE EN UN CONJUNTO COMPLETO DE IMÁGENES PANORÁMICAS

EL X-Mind® Prime ofrece un conjunto completo de imágenes panorámicas diseñadas para satisfacer todas sus aplicaciones clínicas:

- Panorámica.
- Exploración de articulaciones temporomandibulares (ATM).
- Exploración de senos maxilares.
- Media panorámica.
- Panorámica ortogonal mejorada.
- Dentadura frontal detallada.
- Panorámica dosis baja.
- Aleta de mordida.

PANORÁMICA DENTAL



Imágenes completas de la mandíbula y maxilar, senos maxilares, articulaciones temporomandibulares y estructuras de soporte.

ARTICULACIÓN TEMPOROMANDIBULAR

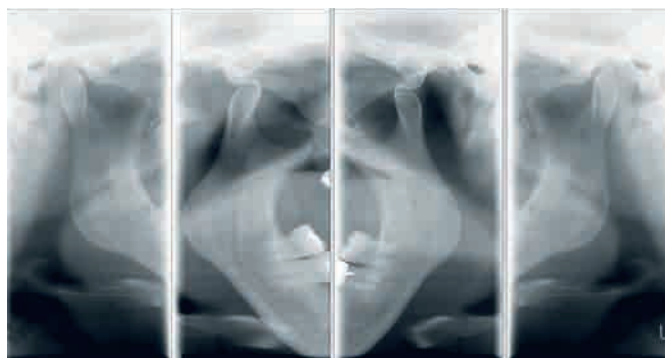

La exploración se puede realizar con la boca abierta o cerrada.

DENTADURA FRONTAL EXPLORACIONES DE ALETA DE MORDIDA



Limite la exposición en zonas anteriores.



Vistas de aleta de mordida individuales o bilaterales.



SOLUCIÓN INTELIGENTE MONTADA EN LA PARED

La compacidad es la clave. El X-Mind® Prime es un dispositivo que ahorra espacio: Con su sistema inteligente de fijación en pared, nunca se interpondrá en su camino.

Su peso liviano excepcional (solo 62 kg para la configuración 2D y 67 kg para 3D) y su tamaño reducido hace que el X-Mind® Prime sea adaptable. Se ajustará al espacio más estrecho.

- Fácil diagnóstico 2D.
- Fácil posicionamiento del paciente.
- Fácil interfaz de usuario.
- Fácil instalación.
- Fácil de usar.

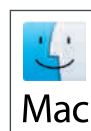

CONFÍE EN UN CONJUNTO COMPLETO DE IMÁGENES PANORÁMICAS

POSICIÓN FÁCIL Y EFICIENTE PARA SU PACIENTE

Posicionamiento natural cara a cara soportado por láseres de alineación para una correcta colocación del paciente.

El X-Mind® Prime se basa en el principio de fijar y elevar. A cualquier altura, ya sea sentado o de pie, las columnas telescópicas se pueden ajustar directamente usando el panel de control.

Su configuración de espacio abierto se adapta a todos los tipos de pacientes y es de fácil acceso para los usuarios en silla de ruedas gracias a no ocupar espacio en el suelo.



PANEL DE CONTROL SIMPLE

El panel de control simplificado, ubicado de manera inteligente debajo del soporte de la barbilla, proporciona un posicionamiento del paciente ágil y preciso.

Beneficiarse de un posicionamiento del paciente sin errores gracias al reconocimiento automatizado del apoyo barbilla.

VELOCIDAD INIGUALABLE DE INSTALACIÓN

¡El X-Mind® Prime viene listo para instalar!
Servido completamente ensamblado en su consulta, listo y configurado en aproximadamente una hora.

No interrumpe el trabajo y los procedimientos diarios de la oficina, lo que le ayuda a ahorrar tiempo.

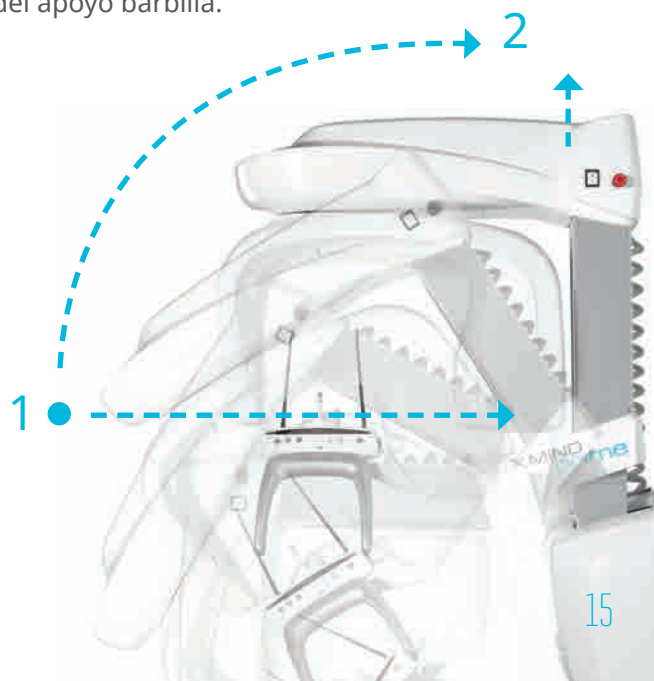

¡ AHORA EN VERSIÓN CEPH !



- **Modelo PANO CEPH 2D,** con un sensor dual.
- **Modelo PANO CEPH 3D,** con dos sensores: uno dedicado a pano y 3D y otro para tomas Ceph.

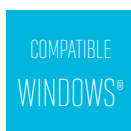

EL DIAGNÓSTICO
2D Y 3D
ES MÁS ASEQUIBLE
QUE NUNCA CON
UNA SOLUCIÓN
INTELIGENTE
Y COMPACTA.

X MIND prime

CON LA NUEVA SOLUCIÓN CEFALOMÉTRICA DE LA GAMA X-MIND® PRIME, AHORA PUEDE AMPLIAR LOS CAMPOS DE APLICACIÓN DEL EQUIPO AL ANÁLISIS DE TRATAMIENTOS DE ORTODONCIA, MEJORANDO EL DIAGNÓSTICO Y LA PLANIFICACIÓN:

Su sistema de colimación patentado permite múltiples ajustes de tamaño de imagen, incluyendo nuevos modos de tamaño reducido y asegurando siempre una evaluación perfecta de la zona de interés.

El posicionador de la cabeza ha sido diseñado para optimizar la comodidad y la estabilidad del paciente, mientras que el innovador soporte, colocado en la orejera, hace que sea más fácil para el usuario garantizar siempre un perfecto centrado del plano de Frankfurt.

VERSIÓN 2D:

Manejo de sensores móviles fácil, fiable y seguro.

VERSIÓN 3D:

Sistema innovador guiado para manejar el cassette 3D, asegurando facilidad de uso y fiabilidad.



2 MODOS DE EXAMEN DISPONIBLES:

HD de alta definición (pixel de 100 μ m) - Tiempo de exposición de 9,1 s a 15,1 s.

HS de alta velocidad (pixel de 200 μ m) - Tiempo de exposición de 4,4 s a 7,3 s.



2 tamaños disponibles en altura:

- ▶ 24 (22,8 cm)
- ▶ 18 (18 cm)

Proyecciones disponibles:

- ▶ Lateral: 18, 24 y 30 cm.
- ▶ Anterior posterior: 24 cm.
- ▶ Carpus.

IT'S TIME FOR PLUG AND PLAY*

UNA IMAGEN DE CALIDAD DESDE EL PRIMER DISPARO CON UN TIEMPO MÍNIMO DE EXPOSICIÓN.



- Sorprendente contraste gracias a la tecnología FIBER2PIXEL.
- Imágenes de alta calidad.
- No más imágenes sobre-expuestas con tecnología ACE.
- Bordes y esquinas redondeadas para mayor comodidad.



COMPATIBLE
DICOM

*Es tiempo de Plug & Play.

UN DIAGNÓSTICO MÁS FIABLE

UN CONTRASTE REFERENTE PARA UN DIAGNÓSTICO MÁS FIABLE

Gracias al uso de **microfibras ópticas de amplio espectro**, las **diversas estructuras anatómicas** del diente, como el hueso, las raíces y la pulpa... aparecen con **gran precisión** en las imágenes proporcionadas por SOPIX.

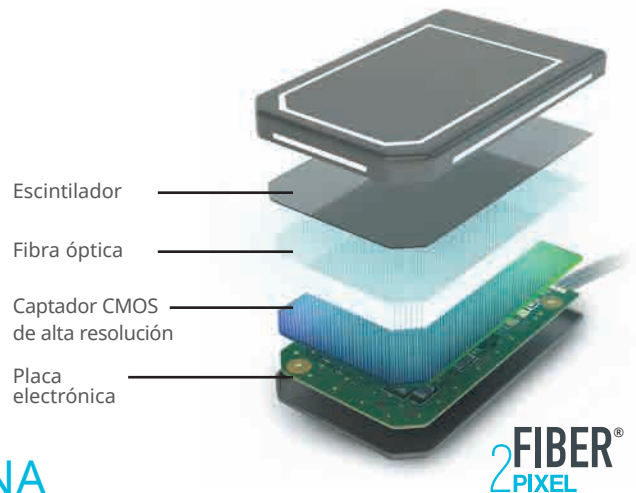

DISEÑO BIEN PENSADO PARA UNA MEJOR COMODIDAD

Dos tallas disponibles dependiendo de la **morfología del paciente** y las **aplicaciones clínicas**.

Bordes y esquinas redondeados para una mayor **comodidad del paciente**.

Las franjas laterales blancas proporcionan una **mejor visibilidad** del sensor en la oscuridad de la boca y optimizan su posicionamiento.



NO MÁS IMÁGENES SOBREEXPUESTAS

Disponible en todos los sensores de la gama SOPIX, la tecnología patentada ACE detiene la adquisición de imágenes **protegiendo** las imágenes **de la sobreexposición**.

¡ **Obtenga imágenes de calidad desde el primer disparo !**



ENDODONCIA



PERIODONCIA

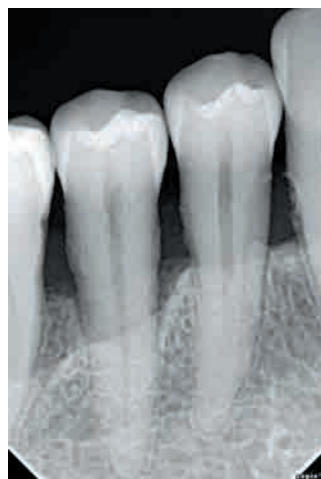

IMPLANTOLOGÍA



PERIAPICAL





STOP
A LA RADIACIÓN
EXCESIVA.

UNA PROTECCIÓN ÓPTIMA

La comunicación entre el sensor interno del X-Mind® Unity y SOPIX®³ SERIES proporciona beneficios únicos.

Cuando SOPIX® inside ha recibido suficiente energía para proporcionar una calidad de imagen excepcional, le ordena al X-Mind® Unity que detenga la emisión de rayos X.



- **Alta resolución.**
- **Exámenes cómodos con un diseño inteligente.**
- **Tiempo de exposición mínimo para el paciente.**
- **2 tallas para exámenes más prácticos.**
- **Integración del sensor al generador X-Mind® Unity.**



COMPATIBLE
DICOM

REALICE EXÁMENES CÓMODOS

La gama Sopix^{®3} tiene las esquinas redondeadas y está específicamente diseñada para ofrecer una mayor comodidad al paciente, ¡la clave para un diagnóstico preciso!



IMÁGENES DE ALTA CALIDAD

Con la tecnología FIBER2PIXEL[®], la gama SOPIX^{®3} proporciona imágenes precisas y un contraste sorprendente para garantizar un diagnóstico fiable.

ENDODONCIA



PERIODONCIA

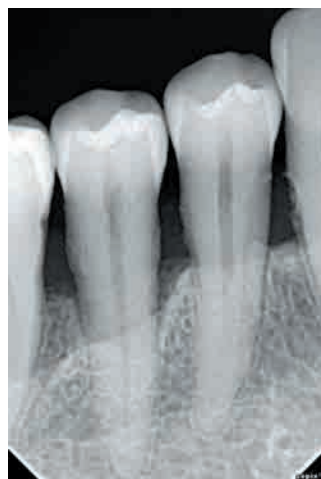

IMPLANTOLOGÍA



PERIAPICAL





¡ REALICE SU
EXAMEN MÁS
RÁPIDO Y MÁS
PRECISO !



- Sorprendente contraste para más diferenciaciones.
- Imágenes de alta resolución 25 lp/mm
- 3 segundos de tiempo de adquisición.
- Conexión directa al ordenador.
- 2 tallas para satisfacer cualquier necesidad de aplicación.



U-SENSE



USO RÁPIDO Y DIRECTO

U-SENSE y U-SENSE^{HD} están conectados directamente a USB para un uso rápido e intuitivo. Los profesionales pueden tener un sensor cada uno o pueden cambiar fácilmente con usuarios compartidos. La longitud del cable de 3 metros lo hace adaptable a cualquier tipo de consultorio dental.

IMÁGENES DE ALTA CALIDAD PARA CUALQUIER NECESIDAD CLÍNICA

Con U-SENSE y U-SENSE^{HD}, es el momento de elegir el tamaño que necesita según el tipo de paciente y el examen que realice.

El área activa de 20x30 cm correspondiente a la talla 1 es adecuada para imágenes pediátricas, periapicales y endodóncicas, mientras que los 26x34 cm de la talla 2 son ideales para exámenes oclusales y de mordida. Con su resolución de 25 lp/mm, la versión HD proporciona imágenes de alta calidad que garantizan precisión y fiabilidad en el diagnóstico.

PROYECCIÓN OCLUSAL

1

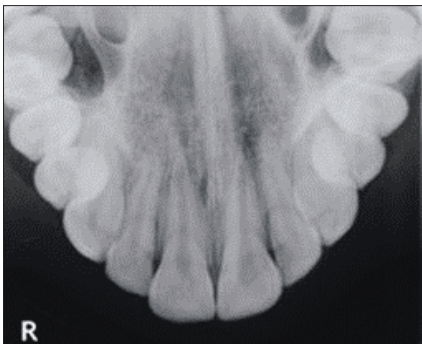

PROYECCIÓN ENDO

2



PROYECCIÓN PERIAPICAL

3



PROYECCIÓN POSTERIOR

4



IT'S TIME FOR EASY SCAN*

EXPERIENCIA MEJORADA
DEL PACIENTE
CON VARIOS TAMAÑOS DE
PLACAS DE FÓSFORO
FINAS Y FLEXIBLES.



- El escáner de placas de fósforo más pequeño del mercado.
- Pantalla táctil para indicaciones intuitivas.
- Diseño elegante que se adapta perfectamente a su consultorio dental.
- Varios tallas para una mayor adaptabilidad.



*Es tiempo de un escaneo fácil.

UN CONTRASTE REFERENTE PARA UN DIAGNÓSTICO MÁS FIABLE

Gracias al uso de **microfibras ópticas de amplio espectro**, las **diversas estructuras anatómicas** del diente, como el hueso, las raíces y la pulpa... aparecen con **gran precisión** en las imágenes proporcionadas por PSPIX².

2FIBER[®]
PIXEL

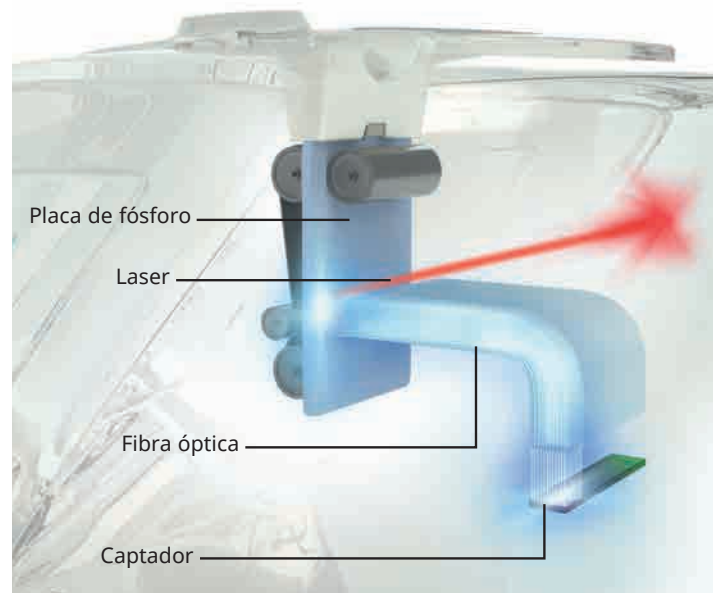

PERIODONCIA



ENDODONCIA



ORTODONCIA

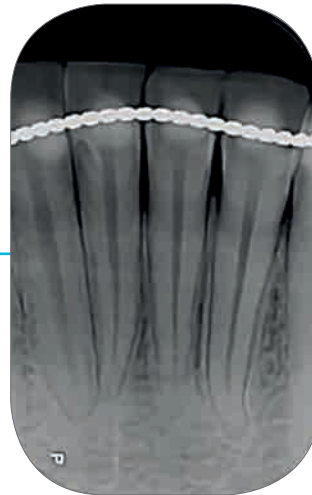

ODONTOPEDIATRÍA



El PSPIX^{®2} es

PRÁCTICO, para que pueda equipar cada lado del sillón dental.

INTUITIVO, ya que aprender a usarlo es instantáneo,

PEQUEÑO, por lo que ocupa una cantidad mínima de espacio.

ELEGANTE, para que mejore su práctica dental.



OBTENER IMÁGENES DETALLADAS NUNCA HA SIDO TAN FÁCIL



- **Reconocimiento automático de placas de fósforo.**
- **Diagnóstico fiable con una resolución de 16,67 lp/mm.**
- **4 tallas diferentes para un amplio rango de procedimientos.**
- **Solución multiusuario para mejorar el trabajo.**
- **Ligero y compacto para una fácil integración en la consulta dental.**
- **Tiempo de visualización rápida de 11 s (talla 0).**



CONFÍE EN UN AMPLIO RANGO DE APLICACIONES DENTALES



22x31 mm
Talla 0
Niño.



24x40 mm
Talla 1
Niño / Adulto, Periapical.



31x41 mm
Talla 2
Adulto, Aleta de mordida / Periapical.



27x54 mm
Talla 3
Aleta de mordida.

IMÁGENES EXACTAS PARA EXÁMENES PRECISOS

Benefíciense de imágenes de alta definición otorgadas por una alta resolución de 16,67 lp/mm.



FLUJO DE TRABAJO TOTALMENTE AUTOMATIZADO PARA UN DIAGNÓSTICO RÁPIDO



Rojo: Unidad inactiva.



Amarillo: modo de inicialización o escaneo de la unidad.



Verde: unidad lista para adquisición.

U-SCAN reconoce automáticamente la talla de la placa. Después del proceso de escaneo rápido, su imagen se muestra en la pantalla y la placa se borra.

Una interfaz multicolor LED lo guiará a través de cada paso del flujo de trabajo.

IT'S TIME FOR RELIABLE X-RAY TECHNOLOGY*

UNA COMBINACIÓN ÚNICA
PARA UNA PROTECCIÓN
EFECTIVA CON
SOPIX^{®3S} INSIDE
Y SOPIX^{®3HD-S} INSIDE.



- Alto y duradero rendimiento.
- Fácil de usar.
- Alternativas de instalación flexibles para más práctica.
- Diferentes conos para mejorar sus necesidades clínicas.



COMPATIBLE
WINDOWS[®]

*Es tiempo de tecnología de rayos X fiable.

TECNOLOGÍA RADIOLÓGICA QUE REDUCE LA EXPOSICIÓN A LA RADIACIÓN

UNA IMAGEN NÍTIDA Y CONTRASTADA

El X-Mind® Unity ofrece un punto focal de 0,4 mm. Propone varios ajustes radiológicos configurables:

Cabe destacar:

- ▶ La tensión anódica (60, 65 y 70 kV).
- ▶ La corriente anódica (de 4 a 7 mA).
- ▶ Estos parámetros aseguran la obtención de una imagen nítida y contrastada.



Punto focal de un generador "X": 0,7 mm.



Punto focal del generador X-MIND® Unity: 0,4 mm.

DOSIS BAJA

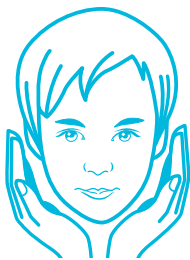

NO MÁS DOSIS* EXCESIVAS CON Ace technology

Esta exclusiva tecnología se aplica a la unidad X-Mind® Unity y permite al sensor SOPIX® Inside iniciar y detener el generador, **evitando así todo riesgo de sobreexposición de la imagen y del paciente**, así como la obtención de nuevas tomas innecesarias.

De esta manera, el paciente **sólo recibe la dosis adecuada**, adaptada a su morfología dental.

SEGURIDAD A TRAVÉS DE LA TRAZABILIDAD

La dosis recibida por el paciente después de cada exposición aparece en la pantalla del temporizador.

Con SOPIX® INSIDE, esta **dosis se registra en el expediente** del paciente del software ACTEON® Imaging Suite, asegurando así un rastreo y control permanentes.



*Reducción variable según la morfología del paciente.



FIABLE,
CALIDAD CONSISTENTE,
Y ALTO RENDIMIENTO
DE LARGA DURACIÓN.

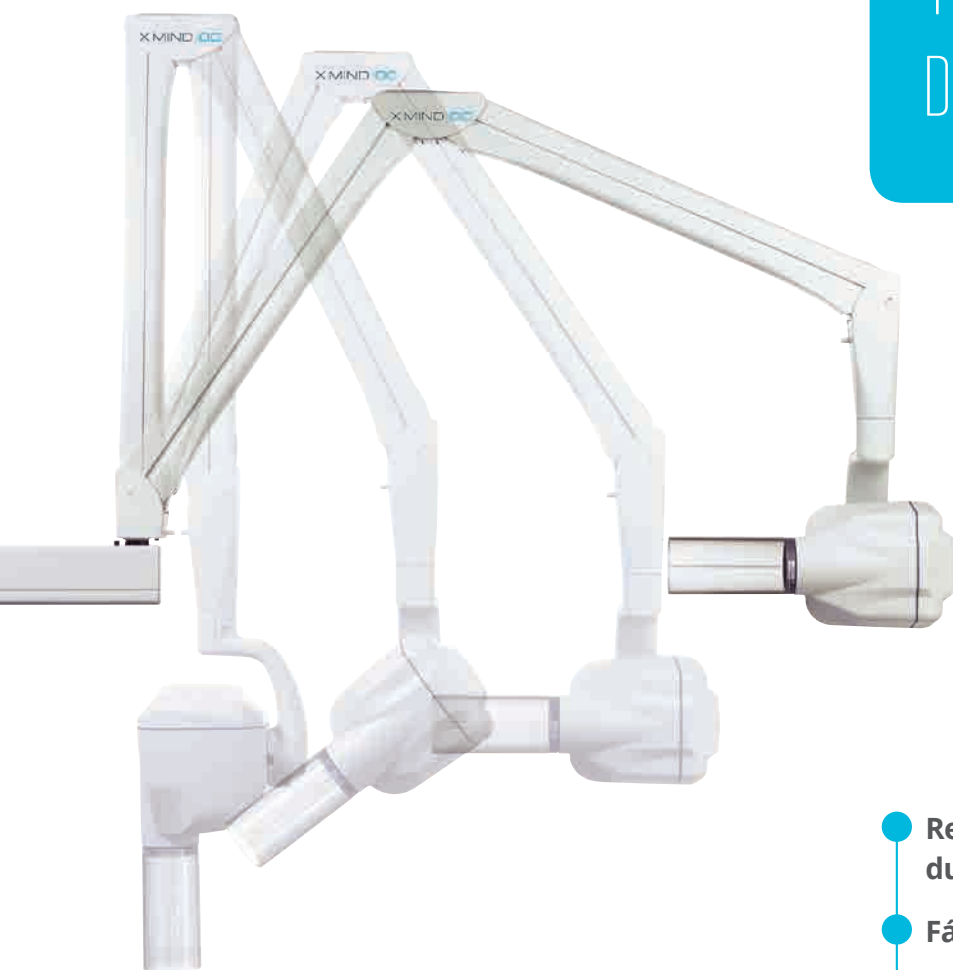

- Rendimiento alto y duradero.
- Fácil de usar.
- Alternativas de instalación flexibles para más práctica.
- Diferentes conos para mejorar su experiencia en todas sus necesidades clínicas.



X MIND DC

SISTEMA INTRAORAL FÁCIL E INTELIGENTE PARA REQUISITOS DE ALTA CALIDAD

FIABILIDAD DEL GENERADOR X-MIND® DC



El generador X-Mind® DC está reconocido por su fiabilidad y su rendimiento consistente.

El generador funciona a alta frecuencia con un potencial constante para garantizar un haz de rayos X de alta calidad en todas las condiciones de uso.

MENOS TIEMPO DE EXPOSICIÓN CON EL GENERADOR X-MIND® DC

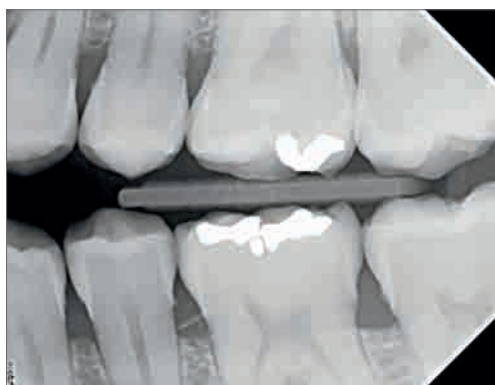

Con el generador X-Mind® DC, en comparación con un sistema de baja frecuencia, los tiempos de exposición se reducen cuando se utiliza con sensores digitales.

CENTRALITA PROGRAMABLE Y PERSONALIZABLE

Controlados por un preciso microprocesador, los tiempos de exposición de la centralita X-Mind® DC se pueden ajustar y personalizar según su necesidad.

Compatible con todos los sistemas de radiografía digital, puede además controlar alternativamente dos generadores DC.



IT'S TIME FOR ENHANCE YOUR VISION*



LA AUTOFLUORESCENCIA
PONE EN EVIDENCIA
LAS CARIES Y FAVORECE
UN TRATAMIENTO
MÍNIMAMENTE INVASIVO.

SOPROLIFE®
es una cámara
revolucionaria gracias a:

- Modo de ayuda al diagnóstico.
- Modo de ayuda al tratamiento.
- Modo Daylight.

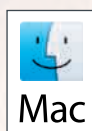

COMPATIBLE
WINDOWS®

COMPATIBLE
VIDEO



*Es tiempo de mejorar su visión.

EL PODER DE LA AUTOFLUORESCENCIA

- ▶ **Modo de ayuda al DIAGNÓSTICO:** Detecte el desarrollo de las caries oclusales y proximales.
- ▶ **Modo de ayuda al TRATAMIENTO:** Realice tratamientos mínimamente invasivos mientras se preserva la dentina sana durante el tratamiento.
- ▶ **Modo DAYLIGHT:** Desde el retrato a la macrovisión, obtenga imágenes nítidas gracias a su gran profundidad de campo.

SOPROLIFE® propone dos visiones diferentes:
Luz blanca (daylight) y luz azul (fluorescencia).

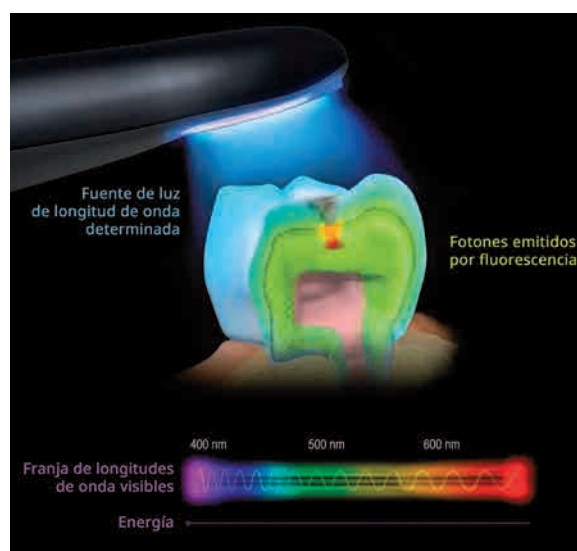

MEJORE LAS CAPACIDADES DE EXAMEN CLÍNICO Y REALICE UN TRATAMIENTO MENOS INVASIVO



Modo DAYLIGHT
▶ Situación inicial.

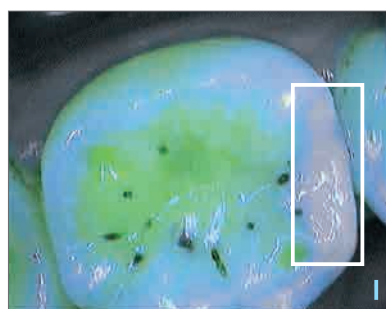

Modo de ayuda al DIAGNÓSTICO
▶ Se observa desmineralización sobre la cresta marginal mesial.



Modo DAYLIGHT
▶ Cavidad abierta.



Modo de ayuda al TRATAMIENTO
▶ Esmalte desmineralizado y tejido infectado.



Modo de ayuda al TRATAMIENTO
▶ Todo el tejido infectado ha sido eliminado.



DIAGNOSTIQUE CARIES
TEMPRANAS PARA UN
TRATAMIENTO MENOS INVASIVO

ADMINISTRE SUS
DECISIONES CLÍNICAS
SEGÚN EL RIESGO DE CARIES
DEL INDIVIDUO Y CONSERVE
LA ESTRUCTURA DENTAL

Con solo presionar un
botón, SOPROCARE®
resalta de forma
instantánea y sencilla:

- Caries.
- Placa.
- Cálculo y
- Inflamación gingival.

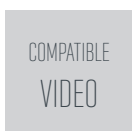
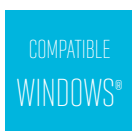

DIFERENCIA EL
COLOR DE LOS
TEJIDOS Y REVELA
ENFERMEDADES
RELACIONADAS
CON LA HIGIENE
BUCODENTAL.

AMPLIFICACIÓN CROMÁTICA SELECTIVA

3 NECESIDADES, 3 MODOS

- ▶ **Modo PERIO:** Revela la placa dental y la inflamación gingival.
- ▶ **Modo CARIO:** Resalta las caries con una simple señal roja; los demás tejidos circundantes se muestran en blanco y negro.
- ▶ **Modo DAYLIGHT:** Comuníquese más eficazmente con su paciente y observe detalles imperceptibles a través de la macrovisión.

¡ SOPROCARE® es una herramienta de comunicación inigualable en el consultorio dental !

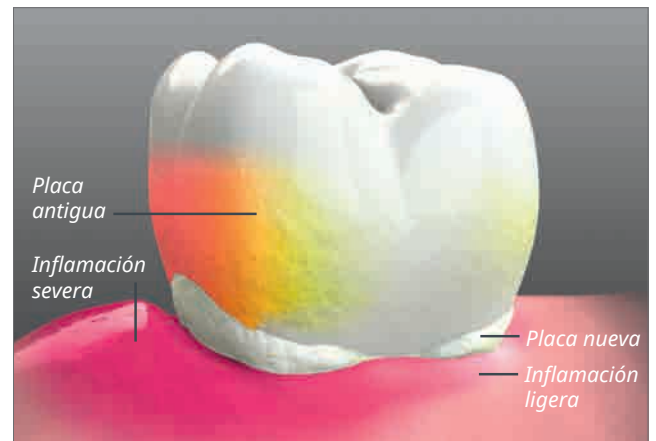

Representación cromática de los diferentes estados de los tejidos biológicos en el modo PERIO.

CONTROLE LA EVOLUCIÓN DE LA HIGIENE

ANTES DEL TRATAMIENTO



Modo DAYLIGHT
▶ Situación inicial.



Modo PERIO
▶ Situación inicial.

DESPUÉS DEL TRATAMIENTO



Modo DAYLIGHT
▶ Una semana después del tratamiento.



Modo PERIO
▶ Una semana después del tratamiento.

PERFECCIONE SU VISIÓN DURANTE EL EXÁMEN CLÍNICO



MODO DAYLIGHT
▶ Situación inicial.



Modo CARIO
▶ Lesión de caries oclusal.



Modo CARIO
▶ Tejido infectado.



Modo CARIO
▶ Todo el tejido infectado ha sido eliminado.



MEJORA EL TRATAMIENTO
AUMENTA LA CONFIANZA
DEL PACIENTE

PRONTO COMPRENDEN
LA IMPORTANCIA DE SU
TRATAMIENTO PLANIFICADO

SOPRO® 717 muestra:

- Microfisuras.
- Infiltraciones.
- Lesiones.
- Todo lo que no es visible a simple vista.

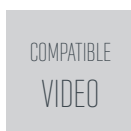
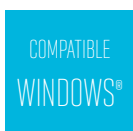

¡ MEJORE LA
EFICIENCIA Y LA
PRODUCTIVIDAD !

LA MACROVISIÓN REVELA LO QUE ERA INVISIBLE

MAGNIFICACIÓN DE LA IMAGEN HASTA 115 VECES*

- ▶ Gran profundidad de campo, desde visión extraoral hasta "macrovisión" (hasta x115).
- ▶ Calidad de imagen excepcional proporcionada por un sistema óptico altamente sofisticado.
- ▶ Cabeza de la cámara muy fina para mejorar la accesibilidad.
- ▶ Imágenes capturadas con un simple toque del SOPRO® Touch .



Infiltración de iones metálicos.



Surcos oclusales infiltrados.

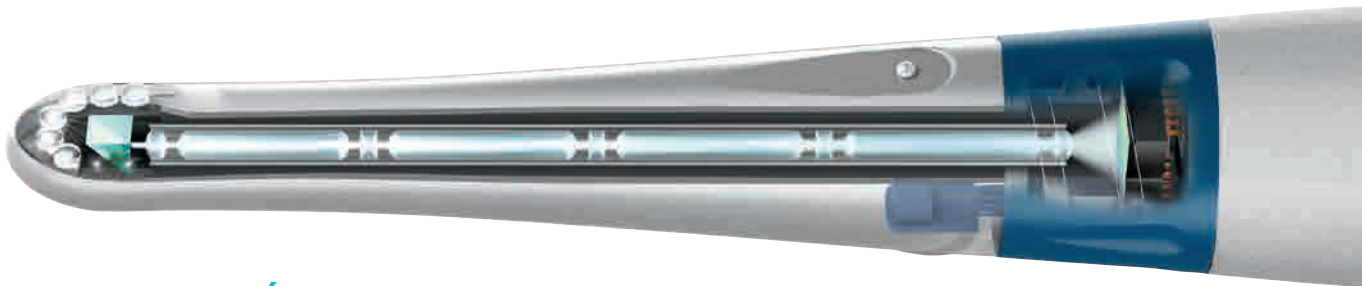

VEA HASTA EL ÚLTIMO DETALLE



Preparación de la cavidad.



Surco oclusal infiltrado.



Diente agrietado.



Lesión cervical.

Mejore su visión durante la exploración

Observe las áreas más pequeñas a tratar. Monitorice cuidadosamente la estabilidad de las microlesiones y su desarrollo.

Mejore su rendimiento clínico

Examine con más detalle la preparación de la cavidad del diente y sea más preciso en el tratamiento.

*En una pantalla de 17".



UTILICE IMÁGENES
REALES PARA QUE EL
PACIENTE ESTÉ MÁS
ATENTO Y CONFIE EN SUS
CONSEJOS.



SOPRO® 617

- Fácil de usar para
- La comunicación con el paciente.
- Ventaja importante para la aceptación de los tratamientos.



COMPATIBLE
WINDOWS®

COMPATIBLE
VIDEO

COMUNÍQUESE CON SUS PACIENTES:
¡ UNA IMAGEN VALE MÁS QUE MIL PALABRAS !

LA SIMPLICIDAD EN LA PALMA DE LA MANO

- ▶ Forma curvada y parte distal estrecha para máxima accesibilidad y una comodidad incomparable para el paciente.
- ▶ Ángulo de visión de 105° para una exploración mejorada de las áreas distales.
- ▶ Enfoque automático con gran profundidad de campo, proporcionando imágenes de alta calidad.
- ▶ Fácil de usar: apunte y capture.
- ▶ Congele la imagen en la pantalla simplemente tocando el SOPRO® Touch .

INTRAORAL



INTRAORAL



UN DIENTE



¡ HABLE EL MISMO
IDIOMA QUE SU
PACIENTE !

- Diseño moderno.
- Líneas claras.
- Fácil de usar.
- Arquitectura abierta.
- Integración completa.
- Funciones avanzadas.

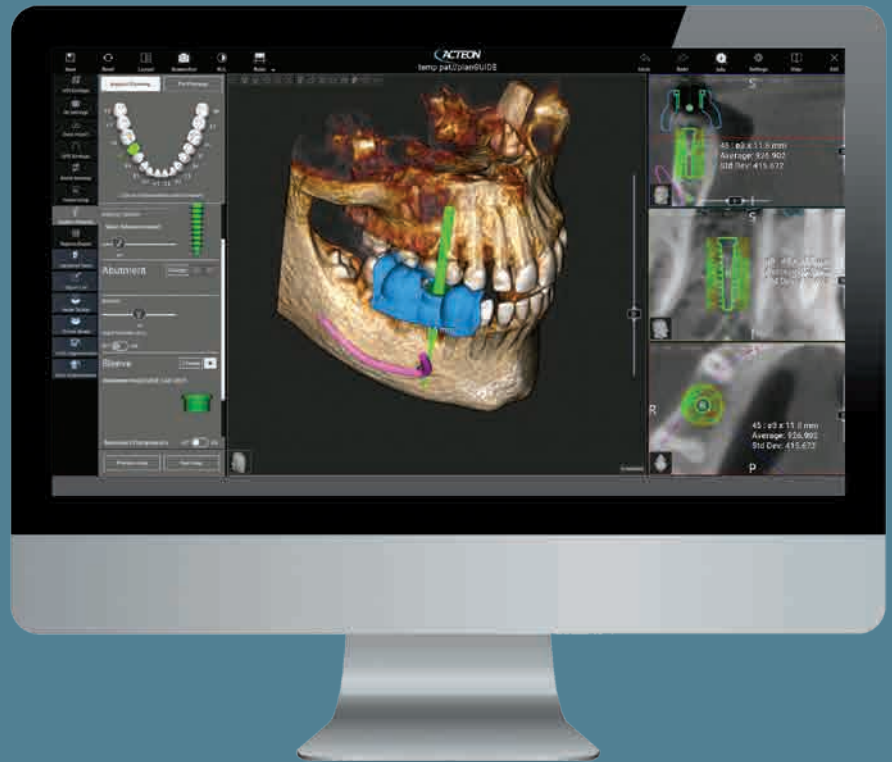

PLANIFICACIÓN DE IMPLANTES SIMPLIFICADA

- 1 Localizar y explorar con precisión el conducto mandibular es el primer paso en el procedimiento de planificación implantaria. Permite medir la distancia entre el nervio y el implante.
- 2 Importe el archivo STL generado a partir de su impresión digital y combínelo con la imagen 3D de rayos X para definir el grosor de las encías. Agregue su encerado STL virtual creado por su laboratorio u obténgalo de nuestra biblioteca virtual universal de prótesis para obtener una mejor colocación del implante.
- 3 El renderizado 3D se puede utilizar para elegir el tamaño y la forma de los implantes en proporción a la morfología del paciente según nuestra biblioteca de implantes en la nube.
- 4 ACTEON® Imaging Suite permite evaluar el volumen y la densidad ósea para la colocación de implantes, lo suficiente como para orientar de manera efectiva su diagnóstico.
- 5 En menos de un minuto, puede editar e imprimir un informe completo del implante, para ilustrar su informe escrito (requerido). Este informe ilustrado también puede ayudarlo a informar mejor a su paciente o al cirujano dental de referencia.
- 6 ACTEON® Imaging Suite puede exportar datos de imagen generados por las adquisiciones del X-Mind® Trium en formato STL. Estos datos pueden ser importados en un software de diseño de guía quirúrgica.
- 7 Gracias a nuestra función dedicada, puede crear su propia guía quirúrgica para una solución mínimamente invasiva y una cirugía prevista*.

*La función de diseño de la guía quirúrgica es una opción para registrarse.

COMPATIBLE
TWAIN®

COMPATIBLE
DICOM

EXPORTACIÓN
A
FORMATO STL



COMPATIBLE
WINDOWS®

SOBRESALE EN SU ANÁLISIS EN UN TIEMPO RECORD

FUNCIONES AVANZADAS PARA UNA NAVEGACIÓN INTUITIVA

El software ACTEON® Imaging Suite ofrece una navegación intuitiva y funciones avanzadas. Con este software se pueden dominar todas las imágenes: tomar adquisiciones, consultar imágenes de todos los dispositivos de imagen ACTEON® (CBCT, panorámicos, sistemas de radiografía intraoral digitales, cámaras intraorales, ...) y mucho más.

- ▶ Planificación de implantes.
- ▶ Colocación de coronas.
- ▶ Trazo del nervio mandibular.
- ▶ Fácil navegación en diferentes secciones.
- ▶ Control por el ratón.
- ▶ Medición del volumen y evaluación de la densidad ósea.
- ▶ Medición de la superficie, de la distancia y/o del ángulo.
- ▶ Biblioteca de implantes consecuente y evolutiva.
- ▶ Cree su guía quirúrgica.
- ▶ Impresión de informe de implantes.
- ▶ Intercambio de información en la red.
- ▶ Exportación de casos a CD o memoria USB.
- ▶ Exportación a formato STL.
- ▶ Filtro de reducción de artefactos metálicos.
- ▶ Filtro de optimización de detalles de imágenes panorámicas y cefalométricas.
- ▶ Módulo ENT.
- ▶ Endoscopio virtual.
- ▶ Enlaces con software de gestión del paciente.
- ▶ Compatible con Dicom (opcional).

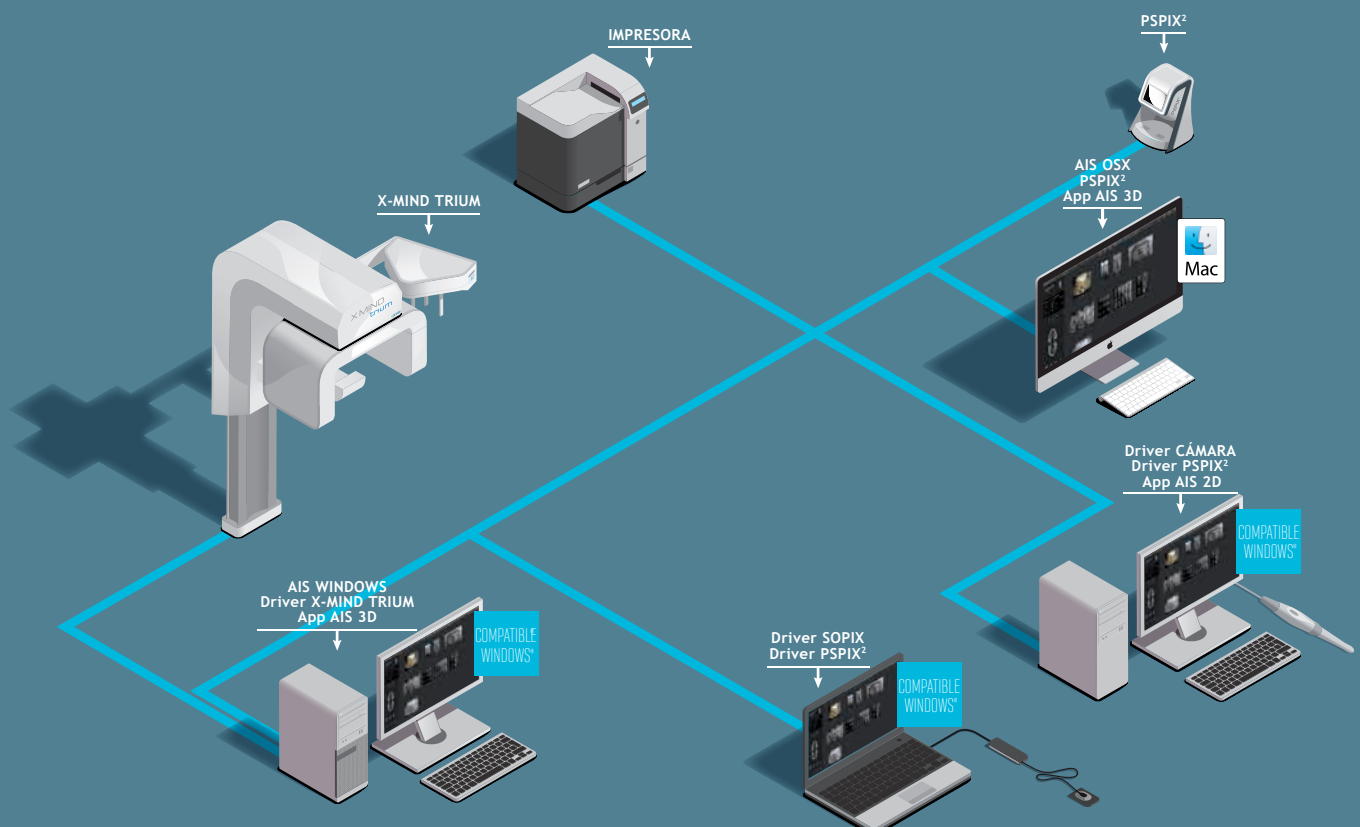

CARACTERÍSTICAS TÉCNICAS

X MIND
trium

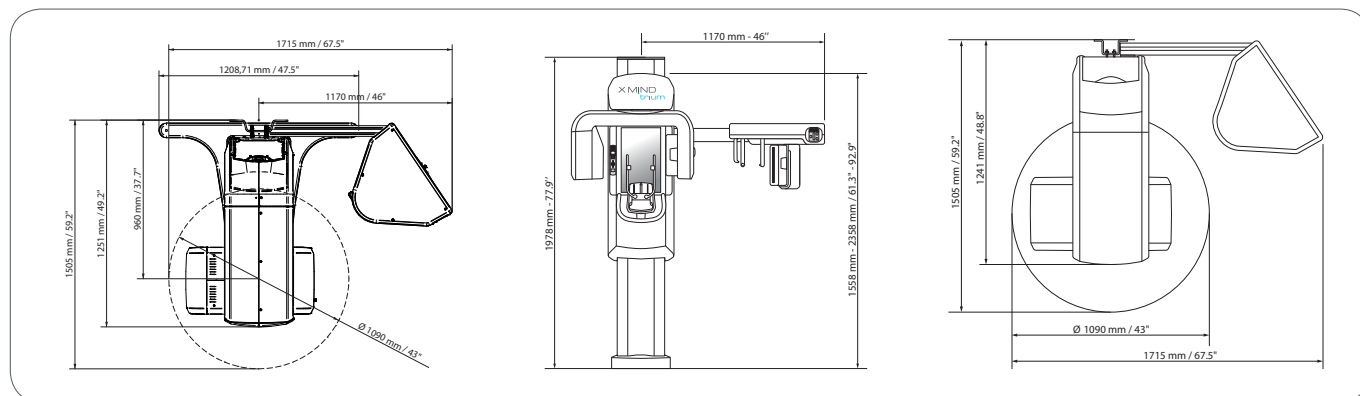

PANORÁMICO

CBCT

CEPHALOMÉTRICO

FUENTE DEL GENERADOR DE RAYOS X

Tipo del tubo	Generador DC de alta frecuencia		
Filtración total	2,8 mm Al / 85 kV	7,0 mm Al / 90 kV	2,8 mm Al / 85 kV
Modo de funcionamiento	Continuo	Pulsante	Continuo
Tensión del tubo	60-85 kVp	90 kVp	60-85 kVp
Corriente anódica	4-10 mA	4-10 mA	4-10 mA
Punto focal	0,5 mm	0,5 mm	0,5 mm

DETECTOR

Tipo	CMOS	CMOS plat	CMOS
FOV y formato	260x120 mm	Ø 40x40 mm, Ø 60x60 mm, Ø 80x80 mm, Ø 110x80 mm	250x200 mm
Tamaño del pixel / Tamaño del voxel	Pixel: 100 µm	Voxel : 75 µm	Pixel: 100 µm

ADQUISICIÓN

Técnica	Escanear una vez 180°	Escanear una vez 360°	Escanear una vez
Tiempo de exposición	3,3 s - 13,5 s	6-9 s	18 s
Tiempo de exploración	16,8 sec - 22,5 s	12-30 s	23 s
Programas	Estándar, niño, panorámica con ortogonalidad mejorada, Aleta de mordida, seno maxilar, ATM	Semi arco, arco, arco completo, seno, oreja	Proyecciones PA / AP, opcional: Imagen carpiana
Tiempo de reconstrucción	3 s	a partir de 15 s	4 s

FORMATO DE IMAGEN

	JPEG, BMP, PNG, TIFF, DCM	DCM, STL	JPEG, BMP, PNG, TIFF, DCM
--	---------------------------	----------	---------------------------

DATOS MECÁNICOS

Dimensiones máximas	150x110 cm	150x110 cm	150x172 cm
Altura	Máx: 235 cm		
Peso	230 kg (PANO)	240 kg (PANO-CBCT)	280 kg (PANO-CEPH)

IEC

Clase y tipo	Clase I, Type B		
--------------	-----------------	--	--

REQUERIMIENTOS MÍNIMOS DE LA ESTACIÓN DE TRABAJO

	WINDOWS PANO CEPH (ESTACIÓN DE TRABAJO)	CLIENTE WINDOWS	CLIENTE MAC OS
Procesador	Intel i5	Intel i5	Quadcore 2.6 GHz
Disco duro	1TB 7200 rpm	300 GB	300 GB
RAM	8 GB	4 GB o 8 GB (para capas DICOM de FOV grande)	4 GB o 8 GB (para capas DICOM de FOV grande)
Tarjeta gráfica	OPEN GL 2.1 compatible (sugerida una NVIDIA GT/GTX)	Nvidia Geforce o Nvidia Quadro con 1 GB de RAM dedicada	Nvidia Geforce o Nvidia Quadro con 1 GB de RAM dedicada
Resolución de pantalla	1600x1024	1600x1024	1600x1024
Tarjeta de red	INTEL CT 1000 pro	100 Mb para PANO/CEPH 1 Gb para CBCT	100 Mb para PANO/CEPH 1 Gb para CBCT
Sistema operativo	Windows 7 Professional 64 bits	Windows 7 64 bits	OS X Sierra (10.12)
DICOM 3.0 (OPCIONAL)			
Servicios soportados	Lista de trabajo, almacenamiento, consulta / recuperación, impresión, verificación		



X-Mind® Trium Pano

Pano	●
3D	○
Ceph	○



X-Mind® Trium Pano 3D

Pano	●
3D	●
Ceph	○



X-Mind® Trium Pano Ceph

Pano	●
3D	○
Ceph	●



X-Mind® Trium Pano Ceph 3D

Pano	●
3D	●
Ceph	●

● : Opción disponible

○ : Upgrade disponible

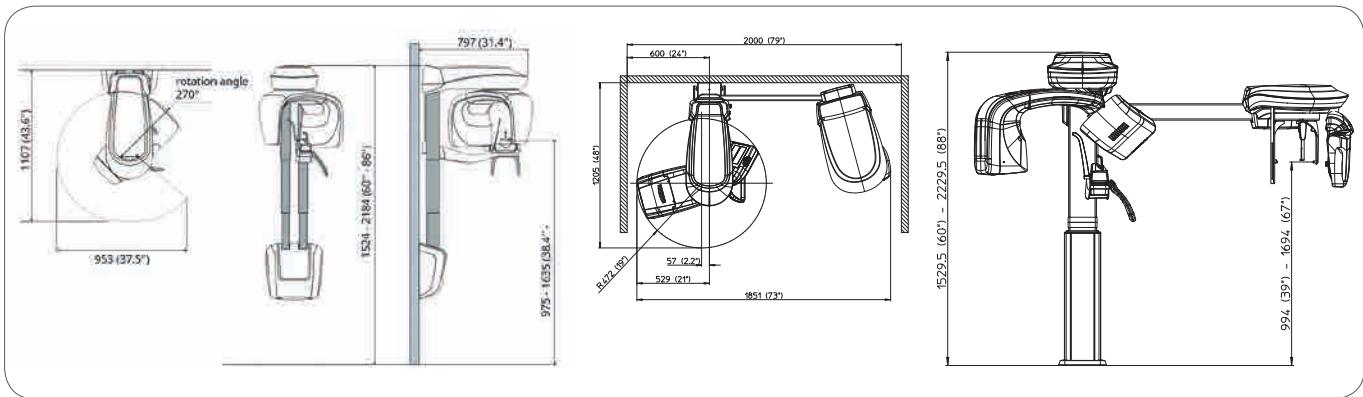

X-Mind® Prime 2D

X-Mind® Prime 3D

X-Mind® Prime Ceph 3D

FUENTE DEL GENERADOR DE RAYOS X

Tipo del tubo	D-058 (Toshiba)	OPX 105-12 (CEI)	Skarray / CEI OPX 105-12
Filtración total	2,0 mm Al eq. @ 70 kVp	≥ 2,5 mm Al eq. @ 86 kVp	≥ 2,5 mm Al eq. @ 86 kVp
Tensión del tubo	60-70 kV	60-86 kV	60-86 kV
Corriente anódica	2-7,1 mA	2-12,5 mA	2-12,5 mA
Punto focal	0,5 mm	0,5 mm	0,5 mm (EN 60336)

SENSOR

Tipo	CCD	CMOS Flat panel	
Tamaño del pixel	96 µm (binning 2x2)	120 µm (binning 2x2) 240 µm (binning 3x3)	99 µm (binning 1x1) 198 µm (binning 2x2)
Tamaño del voxel	n.a.	Mínimo 87,5 µm	

ACQUISICIÓN

Programas PANO	Panorámica (adulto / niño) - ATM boca abierta / cerrada en proyección lateral - Senos maxilares (P-A) - Media panorámica (izquierda / derecha) - Panorámica dosis baja - Dentadura frontal - Panorámica Ortho Rad - Aleta de mordida (izquierda / derecha / doble)		Cráneo Latero-Lateral (2418 cm - 18x18 cm) Cráneo Latero-Lateral, con vista completa de la nuca (24x24 cm - 18x24 cm) Cráneo principalmente Latero-Lateral (24x30 cm - 18x30 cm) Cráneo Anterior / Posterior o Posterior / Anterior (24x24 cm - 18x24 cm) Examen de mano / muñeca (24x18 cm)
Programas 3D	n.a.	Dentadura completa, ATM y senos (85x93 mm)* - Mandíbula única (85x50 mm)* - Dientes mandibulares y maxilares (50x50 mm) - Volumen extendido (120x100 mm)*	
Tiempo de exposición	Hasta 14,4 s	Desde 16 s (dentadura completa)	Desde 4,5 s (modo HS)
Niveles de gris	4096 - 12 bits	65536 - 16 bits	16384 (14 bit)

DATOS MECÁNICOS

Footprint	1107x953 mm	1107x953 mm	1205x1851 mm
Altura	Máx 2190 mm	Máx 2190 mm	Máx 2230 mm
Peso	62 kg	67 kg	Máx 125 Kg

CEI

Clase y Tipo	Clase I con piezas aplicadas tipo B según la clasificación IEC 60601-1		
--------------	--	--	--

*No disponible en Canadá, donde estos volúmenes están limitados a 80x80mm o 80x50mm.

REQUISITOS MÍNIMOS DE LA ESTACIÓN DE TRABAJO

	WINDOWS PANO CEPH (ESTACIÓN DE TRABAJO)	CLIENTE WINDOWS	CLIENTE MAC OS
Procesador	Intel® Core i5	Intel i5	Intel® Core i5
Disco duro	1TB a 7200 rpm	300 GB	300 GB
RAM	8 GB	4 GB o 8 GB (para grandes packs FOV DICOM)	4 GB o 8 GB (para grandes packs FOV DICOM)
Tarjeta gráfica	OPEN GL 2.1 compatible (sugerimos una NVIDIA GT/GTX)	Nvidia Geforce o Nvidia Quadro con 1 GB dedicada de RAM	Nvidia Geforce o Nvidia Quadro con 1 GB dedicada de RAM
Resolución de pantalla	1600 x 1024	1600 x 1024	1600 x 1024
Tarjeta de red	INTEL CT 1000 pro	100 Mb para PANO/CEPH 1 Gb para CBCT	100 Mb para PANO/CEPH 1 Gb para CBCT
Sistema operativo	Windows 7 Professional 64 bits	Windows 7 64 bits	OS X Sierra (10.12)



X-Mind® Prime Pano 2D

Pano	●
3D	●
Ceph	●



X-Mind® Prime Pano 3D

Pano	●
3D	●
Ceph	●



X-Mind® Prime Pano Ceph2D

Pano	●
3D	●
Ceph	●



X-Mind® Prime Pano Ceph 3D

Pano	●
3D	●
Ceph	●

● : Opción disponible

● : Upgrade no disponible



SOPIX^{3S}

SOPIX^{3 HD-S}

SOPIX²

TALLA 1

- Dimensiones externas 25x39 mm
- Superficie activa..... 600 mm² (20x30 mm)
- Número de pixels 1,50 millones

SOPIX^{3S} INSIDE / SOPIX^{3 HD-S} INSIDE / SOPIX² INSIDE

- Tecnología.....CMOS + escintilador + fibra óptica
- Tamaño del pixel.....20 µm x 20 µm
- Resolución teórica.....25 lp/mm
- Resolución real.....>12 lp/mm
- Software de imagen suministrado.....ACTEON® Imaging Suite
- Módulo TWAIN.....Si

CONEXIÓN USB SOPIX^{3S} / SOPIX^{3 HD-S} / SOPIX²

- Conexión.....USB 2.0
- Longitud total del cable.....3,70 m

TALLA 2

- Dimensiones externas31x42 mm
- Superficie activa.....884 mm² (26x34 mm)
- Número de pixels2,21 millones

SOPIX^{3S} INSIDE / SOPIX^{3 HD-S} INSIDE / SOPIX² INSIDE

- Tecnología.....CMOS + escintilador + fibra óptica
- Tamaño del pixel.....20 µm x 20 µm
- Resolución teórica.....25 lp/mm
- Resolución real.....>18 lp/mm
- Software de imagen suministrado.....ACTEON® Imaging Suite
- Módulo TWAIN.....Si

CONEXIÓN USB SOPIX^{3 S} / SOPIX^{3 HD-S} / SOPIX²

- Conexión.....USB 2.0
- Longitud total del cable.....0,70 m

MORE INVENTIVE
LESS INVASIVE

U·SENSE

TALLA 1

- Dimensiones externas.....38,6x24,7x5,2 mm
- Matriz CMOS talla 1 (ángulos redond.).....30x20 mm (600 mm²)
- Superficie activa del sensor (dim.).....30,5x20,3 mm (619 mm²)
- Superficie activa del sensor (píxeles).....1500x1000 píxeles
- Dimensiones del píxel.....20x20 µm

TALLA 2

- Dimensiones externas.....43,2x30,8x5,2 mm
- Matriz CMOS talla 2 (ángulos redond.).....34x26 mm (900 mm²)
- Superficie activa del sensor (dim.).....33x25,4 mm (838 mm²)
- Superficie activa del sensor (píxeles).....1700x1300 píxeles
- Dimensiones del píxel.....20x20 µm

CARACTERÍSTICAS GENERALES (U-SENSE TALLA 1 Y 2)

- Tecnología del sensor CMOS
- Escintilador..... Gadox
- Longitud del cable del sensor 3 m
- Niveles de gris..... 14 bits (16.384 niveles de gris)
- Conexión..... Puerto USB estándar: USB 2.0 de alta velocidad (480 Mbit/s) y USB 3.0
- Consumo nominal del sistema 0,5 VA
- Voltaje de entrada 5V (con conexión USB)
- Corriente de entrada..... 0,15 A máx
- Temperatura de funcionamiento De +10°C a 40°C
- Máxima temperatura 12°C más alta que la temperatura ambiental máxima de 40°C
- Resolución del detector Teórica: 25 lp/mm
..... Real: 12 - 14 lp/mm
- CTF - Función de transferencia de contraste (a 70 kVp - filtro ABS de 1,5 mm)..... 0,08 @ 10 lp/mm
- SALIDA - LSB (a 70 kVp - filtro ABS de 1,5 mm) 1400 @ 100 µGy
- CMOS de por vida..... 100.000 ciclos

U·SENSE^{HD}

TALLA 1

- Dimensiones externas.....38,6x24,7x5,2 mm
- Matriz CMOS talla 1 (ángulos redond.).....30x20 mm (600 mm²)
- Superficie activa del sensor (dim.).....30,5x20,3 mm (619 mm²)
- Superficie activa del sensor (píxeles).....1500x1000 píxeles
- Dimensiones del píxel.....20x20 µm

TALLA 2

- Dimensiones externas.....43,2x30,8x5,2 mm
- Matriz CMOS talla 2 (ángulos redond.).....34x26 mm (900 mm²)
- Superficie activa del sensor (dim.).....33x25,4 mm (838 mm²)
- Superficie activa del sensor (píxeles).....1700x1300 píxeles
- Dimensiones del píxel.....20x20 µm

CARACTERÍSTICAS GENERALES (U-SENSE^{HD} TALLA 1 Y 2)

- Tecnología del sensor CMOS
- Escintilador..... Caesium Iodide (CsI)
- Longitud del cable del sensor 3 m
- Niveles de gris..... 14 bits (16.384 niveles de gris)
- Conexión..... Puerto USB estándar: USB 2.0 de alta velocidad (480 Mbit/s) y USB 3.0
- Consumo nominal del sistema 0,5 VA
- Voltaje de entrada 5V (con conexión USB)
- Corriente de entrada..... 0,15 A máx
- Temperatura de funcionamiento De +10°C a 40°C
- Máxima temperatura 12°C más alta que la temperatura ambiental máxima de 40°C
- Resolución del detector Teórica: 25 lp/mm
..... Real: 18 - 20 lp/mm
- CTF - Función de transferencia de contraste (a 70 kVp - filtro ABS de 1,5 mm)..... 0,25 @ 10 lp/mm
- SALIDA - LSB (a 70 kVp - filtro ABS de 1,5 mm) 1900 @ 100 µGy
- CMOS de por vida..... 100.000 ciclos

PSPiX²

SISTEMA

- Resolución.....20 lp/mm
- Tiempo de lectura (modo rápido).....1,6 s - 2,7 s
- Tiempo de lectura (modo alta definición).....2,1 s - 3,6 s
- Conexión.....Ethernet RJ-45
- Dimensiones.....A. 154 x L. 204 x Al. 193 mm
- Peso.....2,6 kg
- Alimentación eléctrica.....100 - 240V ~ 50 - 60 Hz

PLACAS DE IMAGEN

- Dimensiones talla 0.....22x35 mm
- Dimensiones talla 1.....24x40 mm
- Dimensiones talla 2.....31x41 mm
- Dimensiones talla 3.....27x54 mm
- Dimensiones talla 4 (3 x Talla 3).....69x54 mm

U·SCAN

CARACTERÍSTICAS GENERALES

- Resolución teórica.....17 lp/mm
- Niveles de gris 16 bits
- Tamaño del pixel 30 µm
- Tiempo de lectura 11 s (talla 0), 14 s (talla 2)
- Tiempo de visualización de imagen 11 s (talla 0), 14 s (talla 2)
- Tiempo de retorno de la placa PSP..... 18 s (talla 0), 21 s (talla 2)
- Procesamiento de placas Proceso automático de identificación del tamaño de placa, lectura y limpieza
- Ajuste de sensibilidad.....Configuración automática de sensibilidad en el nivel de dosis requerido
- Tallas de placa Talla 0 (22x31 mm - 726x1024 píxeles)
-Talla 1 (24x40 mm - 792x1321 píxeles)
-Talla 2 (31x41 mm - 1024x1352 píxeles)
-Talla 3 (27x54 mm - 891x1783 píxeles)
- Conexión.....USB 2.0 o Ethernet, para ser seleccionado durante el pedido

CÁMARAS INTRAORALES

SOPRUCARE SOPRULIFE SOPRU717 SOPRU617

Revela la placa dental	●			
Realza la inflamación gingival	●			
Detección de caries	●	●		
Macrovisión	●	●	●	
Imagen intraoral	●	●	●	●



SOPRO⁸¹⁷

- Alta sensibilidad.....1/4" CCD
- Resolución.....(752x582) PAL ; (768x494) NTSC
- Definición.....470 líneas
- Sensibilidad.....2 lux
- Iluminación.....8 LED
- Ajuste focal.....fijo
- Imagen congelada.....SOPRO® Touch o pedal (opcional)
- Ángulo de visión.....105°
- Longitud del cable.....2,5 m
- Dimensiones.....L. 205 x W. 28 x H. 24 mm
- Peso.....55 g

SOPRO⁷¹⁷

- Alta sensibilidad.....1/4" CCD
- Resolución.....(752x582) PAL ; (768x494) NTSC
- Definición.....470 líneas
- Sensibilidad.....2 lux
- Iluminación.....8 LED
- Ajuste focal.....3 posiciones preestablecidas (Extraoral, Intraoral y Macro)
- Imagen congelada.....SOPRO® Touch o pedal (opcional)
- Ángulo de visión.....70°
- Longitud del cable.....2,5 m
- Dimensiones.....L. 200 x W. 28 x H. 24 mm
- Peso.....75 g

SOPRO^{LIFE}

- Alta sensibilidad.....1/4" CCD
- Resolución.....(752x582) PAL ; (768x494) NTSC
- Iluminación.....Modo Blanco: 4 LED; Modo Azul: 4 LED
- Ajuste focal.....4 posiciones preestablecidas (Extraoral, Intraoral, 1 Diente y Macro)
- Imagen congelada.....SOPRO® Touch o pedal (opcional)
- Ángulo de visión.....70°
- Longitud del cable.....2,5 m
- Dimensiones.....L. 200 x W. 30 x H. 24 mm
- Peso.....78 g

SOPRO^{CARE}

- Alta sensibilidad.....1/4" CCD
- Resolución.....(752x582) PAL ; (768x494) NTSC
- Iluminación.....7 LED (4 blancos; 3 azules)
- Ajuste focal.....4 posiciones preestablecidas (Extraoral, Intraoral, 1 Diente y Macro)
- Imagen congelada.....SOPRO® Touch o pedal (opcional)
- Ángulo de visión.....70°
- Longitud del cable.....2,5 m
- Dimensiones.....L. 200 x W. 30 x H. 24 mm
- Peso.....78 g

ESTACIÓN DOCK



Dock Mini USB2

- Una salida digital USB 2.0
- Dimensiones:
L. 64,5 x W. 26 x H. 11 mm
- Peso: 97 g.

CONFIGURACIÓN DE LA ESTACIÓN DE TRABAJO para intraorales (captadores, sensores y gama de cámaras).

CONFIGURACIÓN MÍNIMA REQUERIDA PARA WINDOWS®

- Sistema operativo.....Windows® 7
- Procesador.....Quadcore 2,6 Ghz
- RAM.....4 GB
- Disco duro.....300 GB
- Puertos USB.....2 puertos USB 2.0 de alta velocidad
- Tarjeta gráfica.....OpenGL 2.1 o mejor alternativa DirectX 9 u 11 como dispositivo de gráficos
- USB Chipset.....Intel® o NEC® / RENESAS®
- Resolución de pantalla.....1600x1024
- Tarjeta de red.....100 Mbps - 1 Gbps

CONFIGURACIÓN MÍNIMA REQUERIDA PARA MAC®

- Ordenador.....MacBook® Pro 13.3" or iMac® 21.5"
- Sistema operativo.....Sierra 10.12
- Procesador.....Quadcore 2,6 Ghz
- RAM.....4 GB
- Tarjeta de red.....1 Gbps

CONFIGURACIÓN RECOMENDADA PARA WINDOWS®

- Sistema operativo.....Windows® 10
- Procesador.....Quadcore 2,6 Ghz+
- RAM.....8 GB
- Disco duro.....1 TB
- Puertos USB.....4 puertos USB 2.0 de alta velocidad
- Tarjeta gráfica.....Tarjeta gráfica dedicada con al menos 1 GB de memoria
- USB Chipset.....Intel® o NEC® / RENESAS®
- Resolución de pantalla.....1920x1080 para una planificación óptima o mejor
- Tarjeta de red.....1 Gbps

CONFIGURACIÓN MÍNIMA RECOMENDADA PARA MAC®

- Ordenador.....iMac® 27"
- Sistema operativo.....Mojave 10.14
- Procesador.....Quadcore 2,6 Ghz+
- RAM.....8 GB
- Tarjeta de red.....1 Gbps

Para los sistemas operativos Yosemite y El Capitan, se requiere un ordenador Mac® de 2013 o posterior.

	X MIND DC	X MIND unity
Clasificación		
Tensión de alimentación	115 - 230 V - 50/60 Hz	100 - 240 V
Poder de absorción a 230 V	1,4 kVA	0,85 kVA
Tubo de rayos X	60-70 kV	60kV / 65kV / 70kV
Corriente anódica	4-8 mA	4-7 mA
Punto focal	0,7 mm	0,4 mm
Filtración total	Equivalente a 2,3 mm Al en 70 kV	> 2,2 mm Al en 70 kV
Fuga de radiación	< 0,25 mGy / h	
Tecnología	DC	DC alta frecuencia
Tiempo máximo de exposición	de 0,02 a 3,2 segundos	de 0,02 a 2 segundos
Peso de la cabeza	5,5 kg	5,5 kg
Peso total	25 kg	23 kg
Equipamiento opcional	Cono circular de Ø 60 mm.....20 cm (8") Cono rectangular de 45 x 36 mm.....31 cm (12") Extensión del brazo.....0,40 m o 0,80 m o 1,10 m Brazo tope.....Ref. Faro Ø 35 mm - largo 1,70 m o 1,30 m Brazo.....Ref. Faro Ø 60 mm o Ø 50 mm Pie móvil.....A. 1,10 m, I. 0,80 m, A. 0,70 m	
Accesorios	Interruptor de exposición inalámbrico. Luz indicadora de RX para uso externo. Placa de pared de montaje adaptable (solo para X-MIND Unity). Soporte móvil (solo para X-MIND unity)	



IT'S TIME FOR
ENHANCE YOUR
VISION

IT'S TIME FOR
TRUE LOW DOSE
CBCT

IT'S TIME FOR
EASY SCAN

IT'S TIME
PLUG A

IT'S TIME FOR
RELIABLE X-RAY
TECHNOLOGY

IT'S TIME
FOR EFFIC
3D DIAGNOSI

IT'S TIME FOR
PLUG AND PLAY

IT'S TIME
TRUE

IT'S TIME FOR
RELIABLE X-RAY
TECHNOLOGY

IT'S TIME FOR
EFFICIENT 3D
DIAGNOSIS

IT'S TIME FOR
ENHANCE YOUR
VISION

IT'S TIME FOR
EFFICIENT PANORAMIC
X-RAY

IT'S TIME FOR
HAND PLAY

IT'S TIME FOR
EASY SCAN

IT'S TIME FOR
EFFICIENT
TRUE LOW DOSE
CBCT

IT'S TIME FOR

The Acteon logo features the word "ACTEON" in a bold, white, sans-serif font. To the left of the text is a blue swoosh that starts under the 'A' and curves under the 'E'.

MINIMALLY
INVASIVE
SOLUTIONS

IT'S TIME FOR
LOW DOSE
CBCT

IT'S TIME FOR
EFFICIENT
PANORAMIC X-RAY

www.acteongroup.com/es

Todos los productos que aparecen en este catálogo deben ser utilizados únicamente por profesionales. Los dispositivos médicos presentados en este catálogo son productos sanitarios que disponen de la marca CE, de acuerdo con la regulación MDD. Los fabricantes de estos productos sanitarios son SOPRO® y DE GÖTZEN®, excepto el X-Mind® Prime que está fabricado por Villa Sistemi Medicali y distribuido por ACTEON®. Lea cuidadosamente las instrucciones contenidas en el manual de usuario suministrado con el producto. Los dispositivos médicos comercializados por SOPRO® y DE GÖTZEN® no son reembolsables por las compañías de seguros de salud. Por favor, lea cuidadosamente las instrucciones del etiquetado o del manual de usuario. Las actualizaciones están disponibles en la web: www.acteongroup.com

ACTEON MEDICO-DENTAL IBERICA, S.A.U.
Pol. Ind. Can Clapers - Avda. Principal N° 11H - 08181 SENTMENAT (Barcelona)
Tel + 34 900 104 423 | E-mail : info.es@acteongroup.com | www.acteongroup.com/es

